



ENTRADA VIVIENDA

VERSATE
COMPACT



ABRIMOS FUTURO

Desde sus orígenes, -en una pequeña carpintería metálica, en el año 1970- en **Andreu** hemos trabajado para ofrecer a nuestros clientes nuevos productos dotados de la más alta calidad y tecnología del mercado. En el año 1972, diseñamos y patentamos el modelo conocido en España como puerta "Ensamblada", con un sistema propio y exclusivo de fabricación. Posteriormente, la experiencia y conocimientos adquiridos nos condujeron a desarrollar un producto más técnico y especializado: la puerta Corta-Fuegos. Transcurrido un tiempo, gracias a la buena acogida en el mercado de nuestros productos y nuestro afán innovador, lanzamos una familia de puertas más estéticas y elegantes: la familia Entrada a Vivienda.

Siguiendo nuestra trayectoria, en **Andreu**, día a día, abrimos nuevas puertas a la imaginación, poniendo todos los medios para innovar nuestra oferta de puertas metálicas: Multiusos, Corta-Fuegos y de Entrada a Vivienda con soluciones personalizadas.

Disponemos de sistemas de producción tecnológicamente avanzados y de un valioso equipo de I+D+i que nos permite dar respuesta a un mercado cada vez más exigente y complejo. Estamos especializados en aportar nuevas ideas para los proyectos de nuestros clientes y en incorporar en cada nuevo modelo un valor añadido: garantía de calidad.

En **Andreu**, hemos implantado y certificado por AENOR, el sistema de Gestión de Calidad de acuerdo con la norma **UNE-EN-ISO 9001:2000**, en los procesos de diseño, producción y comercialización de todas nuestras líneas de puertas metálicas y accesorios.

En **Andreu** trabajamos para abrir nuevas puertas al futuro.



La empresa se reserva el derecho de modificaciones sin previo aviso.



ENTRADA VIVIENDA

Vida para su Edificio

VERSATE

COMPACT

Adaptar la precisión de la técnica a los caprichos del diseño, para satisfacer las necesidades de cada vivienda y las exigencias de cada proyecto arquitectónico es clave para quienes aspiran a encontrar nuevas soluciones decorativas en el sector de las puertas metálicas.

Personalizar una oferta de primera calidad, aportar a la seguridad del acero la belleza de las formas, sin renunciar a una perfecta convivencia con el entorno, es, hoy por hoy, el gran reto del diseño industrial en la fabricación de puertas metálicas de acceso a vivienda.

En **Andreu** hemos dirigido todos nuestros esfuerzos a una producción de calidad centrada en la innovación y la personalización de los diseños.

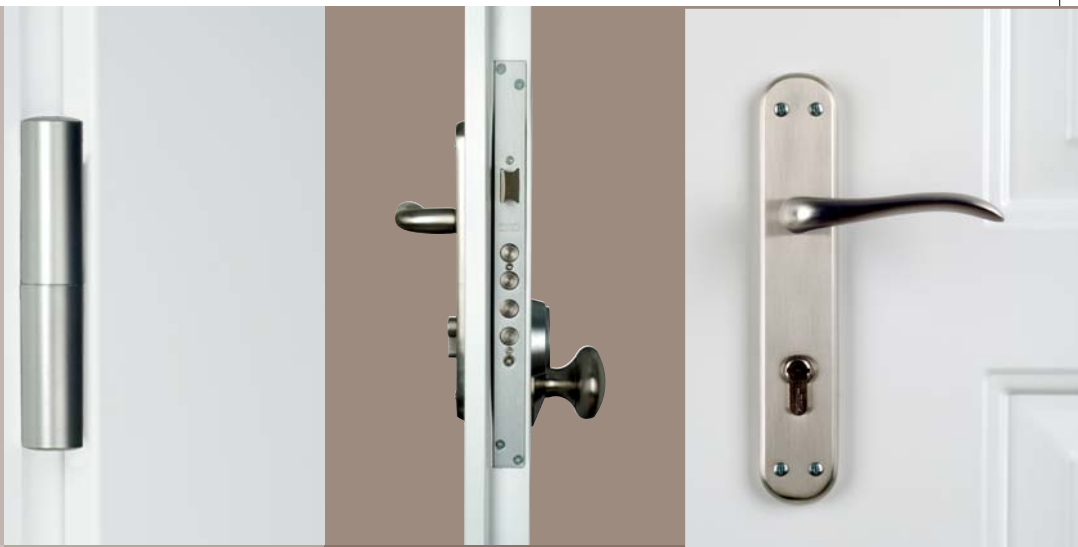

VERSATE

Versate es la nueva línea de puertas metálicas de seguridad que permite personalizar su diseño, tanto en la cara exterior como en la interior.

Numerosas combinaciones de dibujos, colores y acabados, la resistencia del acero, la calidad que garantiza la tecnología más avanzada y la belleza formal de un buen diseño abierto a las necesidades de cada proyecto, de cada cliente.

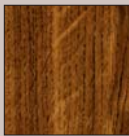
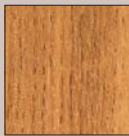
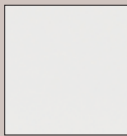

- BLANCO
- ROBLE
- ROBLE VIEJO
- VERDE
- RAL A ELEGIR

* Acabados orientativos debido a los procesos de impresión. Posibilidad de otros acabados bajo consulta.



Características Técnicas Modelo VERSATE

Modelo Embutición VERSATE

Cotas en mm.

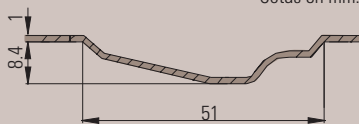

Diseño Embuticiones

SIMPLE EMBUTICIÓN

Cara interior / Tapa



DOBLE EMBUTICIÓN

Cara interior / Tapa



Detalle Relleno

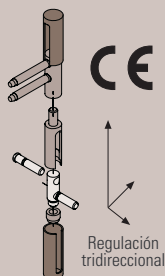

Detalle Bisagra

HOJA

Las hojas **Versate**, están construidas con dos planchas de **acero galvanizado de 1 mm de espesor**. Posteriormente, para proporcionar determinados acabados, dichas hojas se someten a un **proceso de pintura epoxi en polvo**, tras un tratamiento de termoendurecimiento de las mismas. Además, la puerta Versate se puede fabricar con planchas plastificadas imitación madera, acabado roble o roble viejo. Ambas planchas están troqueladas y plegadas, formando en su interior una cámara donde se inyecta un material ecológico a alta presión. El **grosor** de la hoja es **de 52 mm**, con un **solape de 17 mm**.

BISAGRAS Y BULONES

Cada puerta posee **dos bisagras** de acero latonado con regulación en las tres direcciones (alto, ancho y profundo). Poseen **marcado CE** siguiendo la norma UNE-EN 1935:2002. Cada bisagra se completa con un embellecedor de nylon. Además, la puerta incorpora dos bulones antipalanca.

CERRADURA Y ACCIONAMIENTO

La puerta presenta una **cerradura de seguridad embutida con posibilidad de cierre a uno o tres puntos laterales**. **Por el exterior**, la puerta incorpora un **escudo de seguridad antitaladro** y **por el interior**, un conjunto indivisible de **escudo y manivela con llave**.

MARCO

El **modelo de marco** utilizado es el denominado **CR8**. Está perfilado con **acero galvanizado de 1,5 mm de espesor**. Presenta **garras** para su anclaje en obra y está **preparado para atornillar** tanto a tabique como a premarco. Su diseño es redondeado y dispone de **burlete de goma** para asegurar un cierre suave, estanco y sin holgura.

Se puede suministrar un **PREMARCO** de acero galvanizado para su anclaje en obra. Este premarco permitirá una instalación fácil de la puerta una vez finalizada la obra.

Diseño de Embuticiones

VERSATE 1+2



VERSATE 2+1



VERSATE 1+1



VERSATE 2+2



COMPACT



Puerta metálica de acceso a vivienda de diseño provenzal que cuenta con una amplia gama de acabados y colores.

En función del entorno arquitectónico y del proyecto de interiorismo, Compact cuenta con una oferta amplia y personalizable por el cliente.

Los marcos empleados en todos nuestros modelos de puertas de entrada a vivienda han sido rediseñados para lograr un efecto más elegante y actual.

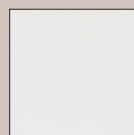

• BLANCO



• ROBLE



• ROBLE VIEJO



• VERDE



• RAL A ELEGIR

Características Técnicas Modelo COMPACT

Modelo Embutación COMPACT

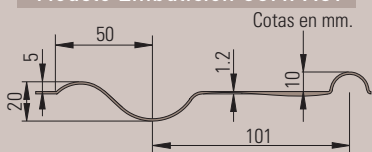

Diseño Embuticiones

LISA / SIN EMBUTICIÓN
Cara interior / Tapa



Cara exterior / Caja

SIMPLE EMBUTICIÓN
Cara interior / Tapa



Cara exterior / Caja

DOBLE EMBUTICIÓN
Cara interior / Tapa



Cara exterior / Caja



Detalle Relleno

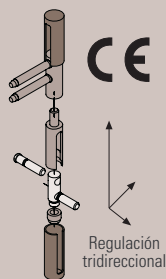

Detalle Bisagra

HOJA

Las hojas Compact, están construidas con dos planchas de **acero galvanizado de 1.2 mm de espesor**. Posteriormente, para proporcionar determinados acabados, dichas hojas se someten a un **proceso de pintura epoxi en polvo**, tras un tratamiento de termoendurecimiento de las mismas. Además, la puerta Versate se puede fabricar con planchas plastificadas imitación madera, acabado roble o roble viejo. Ambas planchas están troqueladas y plegadas, formando en su interior una cámara donde se inyecta un material ecológico a alta presión. El **grosor** de la hoja es **de 52 mm**, con un **solape de 17 mm**.

BISAGRAS Y BULONES

Cada puerta posee **tres bisagras** de acero latonado con regulación en las tres direcciones (alto, ancho y profundo). Poseen **marcado CE** siguiendo la norma UNE-EN 1935:2002. Cada bisagra se completa con un embellecedor de nylon. Además, la puerta incorpora dos bulones antipalanca.

CERRADURA Y ACCIONAMIENTO

La puerta presenta una **cerradura de seguridad embutida con posibilidad de cierre a uno o tres puntos laterales**. **Por el exterior**, la puerta incorpora un **escudo de seguridad antitaladro** y **por el interior**, un conjunto indivisible de **escudo y manivela con llave**.

MARCO

El **modelo de marco** utilizado es el denominado **CR8**. Está perfilado con **acero galvanizado de 1,5 mm de espesor**. Presenta **garras** para su anclaje en obra y está **preparado para atornillar** tanto a tabique como a premarco. Su diseño es redondeado y dispone de **burlete de goma** para asegurar un cierre suave, estanco y sin holgura.

Se puede suministrar un **PREMARCO** de acero galvanizado para su anclaje en obra. Este premarco permitirá una instalación fácil de la puerta una vez finalizada la obra.

Diseño de Embuticiones

LISA



SIMPLE EMBUTICIÓN



DOBLE EMBUTICIÓN



Accesorios

Los accesorios incluidos en todas las puertas de Entrada Vivienda son:

- **Roseta** (Escudo de Seguridad Antitaladro con llave) por la parte exterior.(A)
- **Pomo Tirador** por la parte exterior. (B)
- **Escudo-Llave-Manivela** por la parte interior.(C)
- **Cerradura de Seguridad** a uno o tres puntos de cierre.(D)
- **Embellecedor de la bisagra**.(E)

El acabado standard es latón pulido, por lo que opcionalmente, los accesorios pueden suministrarse en acabado blanco, níquel satinado o inoxidable.

(A) Roseta



Acabado
Níquel Satinado

Acabado
Latón Pulido

(B) Pomo Tirador



Acabado
Níquel Satinado

Acabado
Latón Pulido

(C) Manivela



Acabado
Latón Pulido

Acabado
Níquel Satinado

(D) Cerradura



Cierre a 3 puntos

Cierre a 1 punto

(E) Embellecedor Bisagra



Acabado
Níquel Satinado

Acabado
Latón Pulido

Existen otros complementos que se pueden adaptar a estas puertas, tales como:

- **Mirilla visor** gran angular, permite la visión al otro lado de la puerta antes de abrir.(F)
- **Abrepuertas Eléctrico**, para una apertura de la puerta a distancia.(G)
- **Aldaba-Llamador**.(H)
- **Manillón**, en sustitución al pomo de apoyo.(I)
- **Corta-Vientos**, que aporta un cierre hermético a la hoja en su parte inferior.(J)
- **Vierteaguas**, se instala en la cara exterior para evitar la entrada del agua de lluvia.

(F) Mirilla Visor



Acabado
Níquel Satinado

Acabado
Latón Pulido

(G) Abrepuertas Eléctrico



(H) Aldaba



Acabado
Níquel Satinado

(I) Manillón



Acabado
Níquel Satinado



Acabado
Latón Pulido

(J) Corta-Vientos de sobreponer

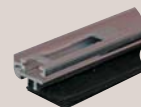

(J) Corta-Vientos de embutir



Acabado
Latón Pulido



Fijos

El fijo es un accesorio especial que permite aumentar el tamaño de la puerta y al mismo tiempo el paso de la luz.

Se pueden instalar tanto arriba como a cualquier lado de la puerta, por ello, aunque existen medidas estandarizadas, este accesorio se puede fabricar a medida de cada obra.

Existen diferentes modelos de fijos, todos ellos preparados para llevar vidrios de seguridad. Además si lo solicitan pueden llevar portilla de apertura.

MEDIDAS ESTANDARIZADAS

Modelo	Ancho	Alto
Lateral	350	2100
Superior	910-960-1010-1310-1360-1660-1710	350

Medidas en milímetros
Posibilidad de otras medidas bajo consulta.



Fijo con portilla



Balaustre

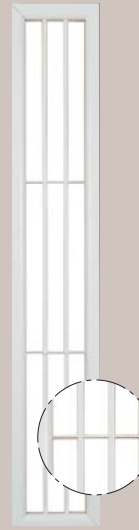

Fila



Celda



Fijo Vacío



Versate 1+2 con fijo lateral



Compact con fijo superior y con fijo lateral



Compact con fijo lateral

Características Técnicas

COMPACT

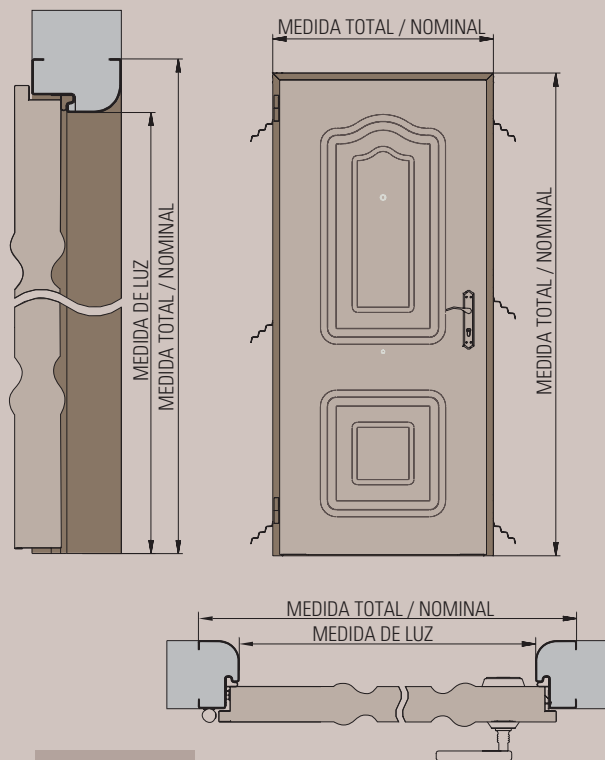

Modelo CR8

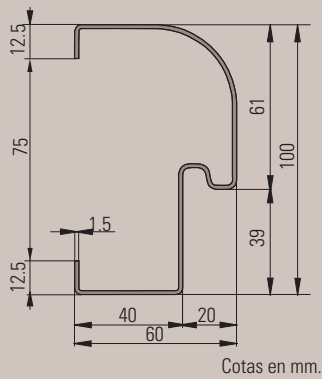

Cotas en mm.

Aperturas

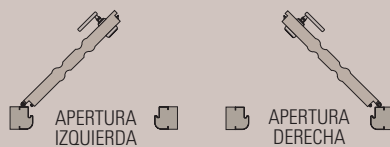

VERSATE

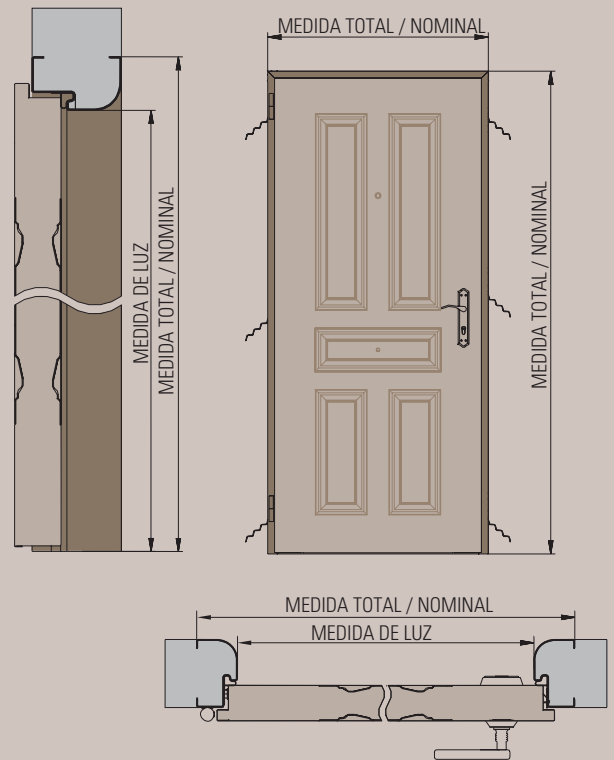

Medidas Estandarizadas

VERSATE COMPACT	Medida Total / Medida Nominal		Medida de Luz	
	Modelo	Ancho	Alto	Ancho
910	910	2100	780	2040
960	960	2100	840	2040
1010	1010	2100	890	2040

Medidas en milímetros.

Posibilidad de otras medidas bajo consulta.

Premarco

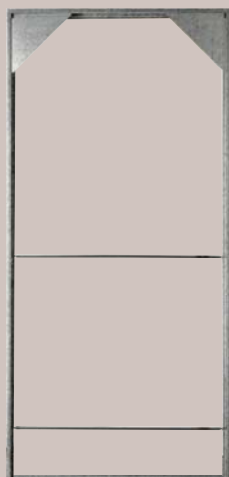

Premarco CR8

Para todas las puertas de Entrada a Vivienda, puede solicitar un premarco de acero galvanizado con garras para su anclaje en obra. Este premarco es aconsejable para facilitar la instalación de la puerta una vez finalizada la obra.



Detalle de escuadra atornillada



Detalle riostra atornillada

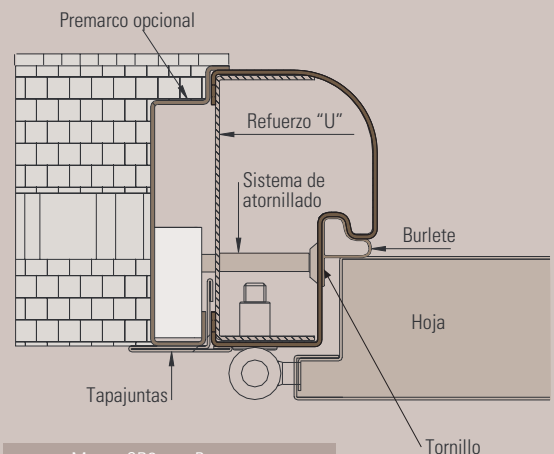

Comparativa de Características Técnicas

A continuación se muestra una tabla donde se comparan las principales características de las puertas de Entrada a Vivienda.

		Versate	Compact
MATERIALES	Chapa Galva + Pintura epoxi	1 mm	1.2 mm
	Roble o Roble Viejo (plastificado)	0.8 mm	0.8 mm
HOJA	Nº Bisagras	2	3
	Relleno	Espuma rígida	Espuma rígida
	Espesor	52 mm	52 mm
	Estampación	1+1; 1+2 ; 2+1; 2+2	Tipo provenzal
	Cerradura	1Punto ó 3 Puntos	1Punto ó 3 Puntos
MARCO	Modelo	CR8	CR8
	Espesor	1.5 mm	1.5 mm
	Burlete	Si	Si
OTROS ACCESORIOS	Preparado para fijo	Si	Si
	Preparado para premarco	Si	Si
	Admite Accesorios	Si	Si

Embalaje



Palet vertical

	VERSATE	COMPACT
Nº de puertas	8 uds.	8 uds.
Ancho palet	1,05 m	1,05 m
Largo palet	1,20 m	1,20 m
Alto palet	2,30 m	2,30 m
Peso palet aprox.	506,1*kg	559*kg

* (Referencia sobre 960 Nominal)

Cada puerta se entrega en un **embalaje individual**, para evitar que la puerta pueda sufrir cualquier daño en su manipulación y transporte.

Cada 8 unidades, las puertas se preparan en palet vertical, tal y como se muestra en la imagen adjunta.



ANDREU BARBERÁ, S.L.

Pol. Ind. Fuente del Jarro
C/ Ciudad de Sevilla, 20
46988 - Paterna (Valencia)
España

Tel.: (+34) **96 134 31 00**

Fax: (+34) 96 134 08 59

andreu@andreu.es

www.andreu.es

DISTRIBUIDOR

